

## ИНСТРУКЦИЯ ПО МОНТАЖУ ВОРОТ И КАЛИТОК МЕДИУМ, ЭКОНОМ

### ВВЕДЕНИЕ

В инструкции указан алгоритм установки на объекте ворот и калиток Медиум, Эконом. Перед началом монтажа подготовьте все необходимые инструменты (дрель аккумуляторная с набором бит), набор шестигранных ключей, уровень, рулетка 5м, набор ключей рожковых, киянка резиновая, шнурка. Определитесь с местом установки ворот и калиток.

### Установка ворот Медиум и Эконом

Распашные ворота Медиум и Эконом могут открываться как наружу, так и во внутрь участка. Такая универсальность достигается применением петли с рабочим ходом открывания или закрывания 115°.

Ворота Эконом

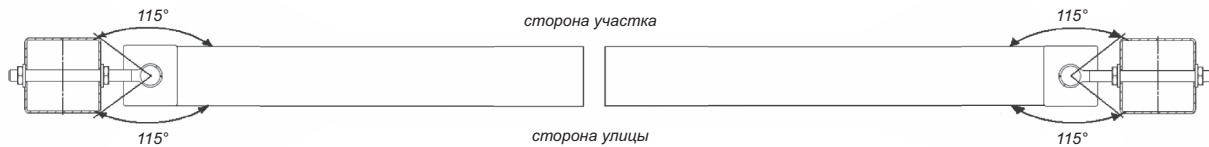

Ворота Медиум



рис. 1

### Установка калиток Эконом

Калитки Эконом могут открываться как внутрь, так и наружу участка благодаря конструкции петель. При этом опорный столб калитки (столб с петлями) может быть расположен как справа, так и слева от рамки калитки.

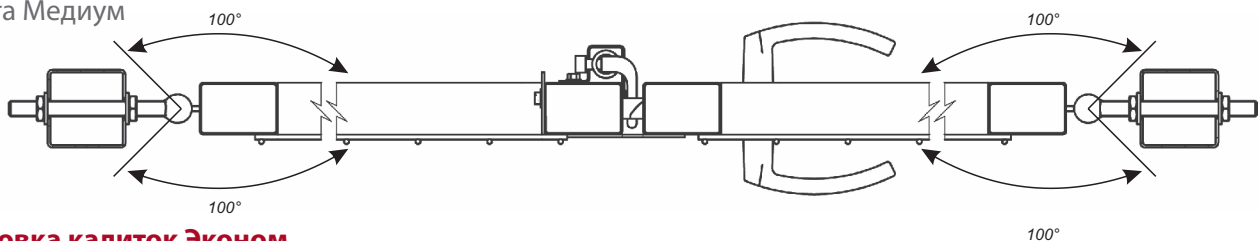

рис. 2

### Установка калиток Медиум

Калитки Медиум могут устанавливаться с опорным столбом (столб с петлями) расположенным только справа от рамки калитки (при взгляде со стороны улицы). При этом калитка может открываться как внутрь, так и наружу участка, что достигается установкой притворной планки либо на притворный столб (рис. 3а), либо на рамку калитки (рис. 3б)

рис. 3а

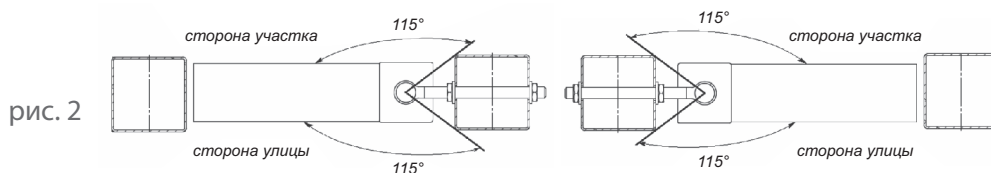

рис. 3б



### ШАГ 1

С помощью колышков разметьте по периметру участка места, где будут устанавливаться столбы ворот или калитки. Расстояние между столбами выбирается в соответствии с изделием (см. табл. 1).

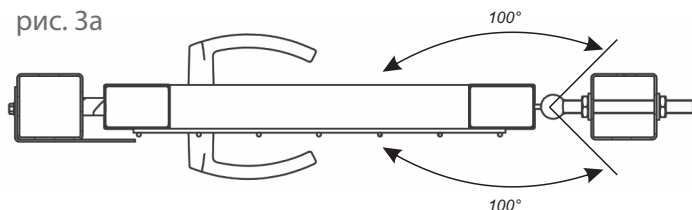
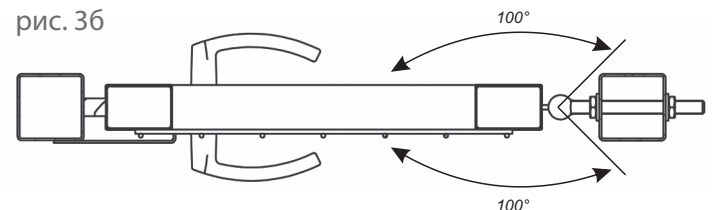
табл. 1

Наименование изделия	Расстояние между столбами
Калитка Эконом	945 мм
Ворота Эконом	3470 мм
Калитка Медиум	1015 мм
Ворота Медиум 3,5 м	3435 мм
Ворота Медиум 4,0 м	4070 мм
Ворота Медиум 4,5 м	4530 мм
Ворота Медиум 5,0 м	5030 мм
Ворота Медиум 6,0 м	6020 мм

## ИНСТРУКЦИЯ ПО МОНТАЖУ ВОРОТ И КАЛИТОК МЕДИУМ, ЭКОНОМ

### ШАГ 2

Пробурите отверстия в заранее отмеченных местах (глубина не менее глубины промерзания грунта в вашем регионе). В отверстия установите и забетонируйте опорные столбы ворот и калитки. Отверстия для крепления петель должны быть направлены во внутрь проема ворот или калитки. При этом выдерживается необходимая ширина проема (см. табл. 1) и вертикальный уровень. Допускается наклон опорных столбов ворот и калиток не более 8мм.

### ВНИМАНИЕ!

При установке калитки и ворот рядом друг с другом необходимо оставить расстояние между опорным столбом ворот и притворным столбом калитки для возможности установки створки ворот. Величина расстояния между столбами повлияет на регулировку петель ворот и калитки.

### ШАГ 3

Дальнейшие работы проводятся только после того как бетон наберет прочность (не менее трех дней при температуре 8-25°C).

На смонтированные опорные столбы в нижние отверстия установите механизмы петель.

Установите створку на нижнюю петлю.



рис. 4



рис. 5



Установите верхнюю петлю в посадочное место. Установите створку с верхней петлей в столб и затяните гайкой. Произведите регулировку створки по проему.



рис. 6



### ШАГ 4 (для ворот и калиток Эконом)

Произведите установку универсальной планки (поставляется в комплекте с воротами и калитками Эконом). Планку необходимо крепить саморезами с пресс шайбой со сверлом.



рис. 7

**ИНСТРУКЦИЯ ПО МОНТАЖУ ВОРОТ И КАЛИТОК МЕДИУМ, ЭКОНОМ****ШАГ 5 (для ворот и калиток Медиум)**

Произведите установку механизма и ответной планки замка. Для калитки Медиум положение ответной планки замка определяется в соответствии с типом открывания наружу (планка на створке - рис. 8), либо внутрь (планка на притворном столбе)

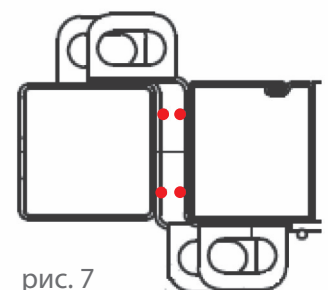

рис. 8

**ШАГ 6**

На створку ворот установите удерживающий ригель, предназначенный для фиксации створки ворот в закрытом или открытом положении. Ригель монтируется со стороны участка.

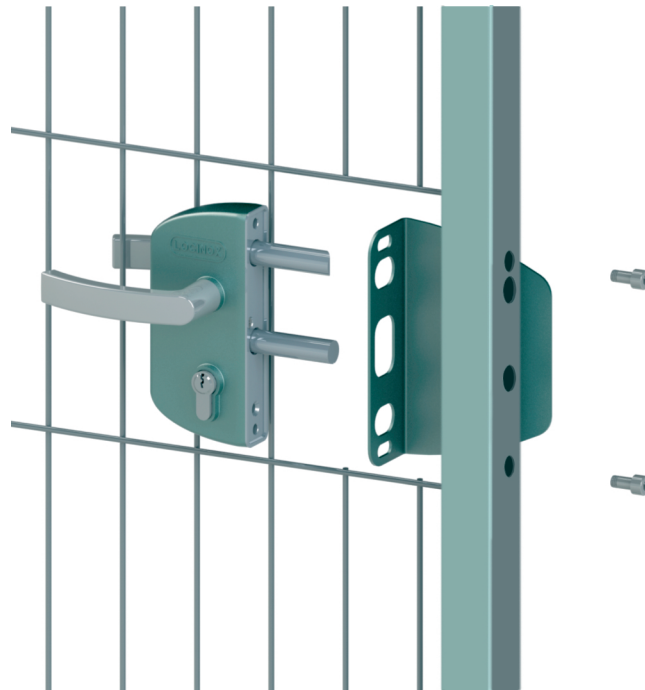

рис. 9

## ИНСТРУКЦИЯ ПО МОНТАЖУ ВОРОТ И КАЛИТОК МЕДИУМ, ЭКОНОМ

### Схемы установки и состав комплектов ворот и калиток

#### Калитка Эконом

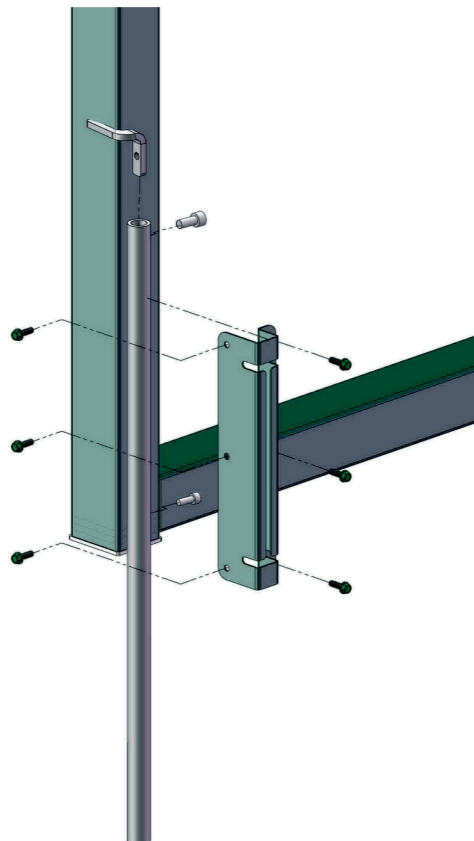
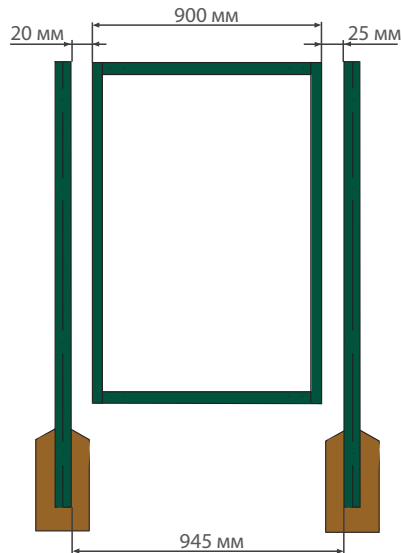

Планка универсальная	2
Заглушка GL 62x55	4
Заглушка с отверстием 65x55	2
Петля Losinox GBM12-130	2
Створка калитки	1
Столб опорный	1
Столб притворный	1

#### Калитка Медиум

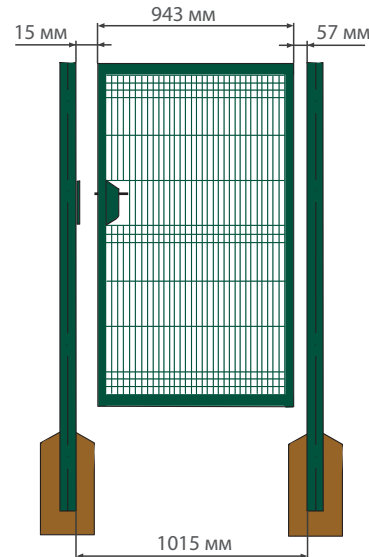

Заглушка 40x60	4
Заглушка 60x60	2
Петля Losinox GBM12-130	2
Рамка калитки	1
Столб притворный	1
Столб опорный	1
Замок LTKZ	1

#### Ворота Эконом

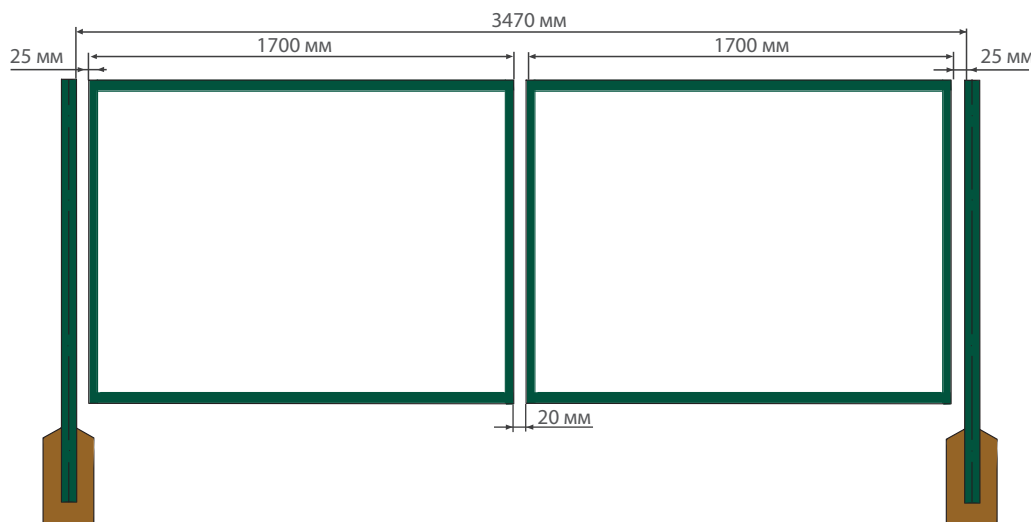

Планка универсальная	2
Заглушка GL 62x55	4
Заглушка 80x80	2
Заглушка с отверстием 65x55	4
Петля Losinox GBM12-150	4
Ригель Эконом	1
Столб опорный	2
Створка ворот	2

#### Ворота Медиум

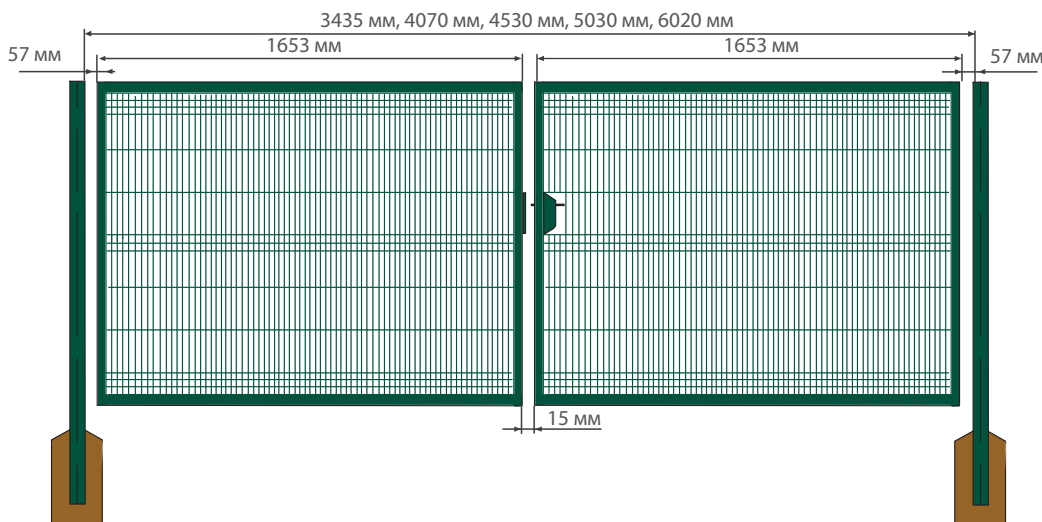

Заглушка 40x60	8
Заглушка 60x60 / 100x100	2
Петля Losinox GBM12-130/150	4
Рамка ворот замка	1
Рамка ворот притвора	1
Столб опорный	2
Замок LTKZ	1
Ответная планка Medium	1
Ригель Medium	1